

bruksanvisning



K 1085 L A+

Cylinda
år efter år

INNEHÅLL

INNAN KYLSKÅPET TAS I BRUK	2
Säkerhetsinstruktioner	2
Rekommendationer	3
Installation och start	4
Innan start	4
OLIKA FUNKTIONER OCH MÖJLIGHETER	5
Termostat	5
Öppen Dörr"-indikator	6
Tillverka is-kuber	6
Is-fack	6
RENGÖRNING OCH SKÖTSEL	7
Avfrostning	8
För 2- och 4-stjärniga kylskåpsmodeller	8
Byte av glödlampa	8
TRANSPORT OCH FLYTT AV SKÅP	9
Ändra dörrhängning	9
INNAN DU RINGER EFTER SERVICE	10
CYLINDAS ENERGISPÄRTIPS	11
KYLSKÅPETS OLIKA DELAR	12

DEL 1. INNAN KYLSKÅPET TAS I BRUK

Säkerhetsinstruktioner

- Modellen innehåller R600a- se namnplåten (kylisobutan), en naturlig gas som är mycket miljövänlig men även brandfarlig.
- Vid transport och installation måste försiktighet iaktas så att inga av apparatens kretskomponenter skadas. I händelse av skada måste du undvika öppen eld eller gnistkällor och ventiler rummet ordentligt i några minuter.
- Använd inga mekaniska eller andra artificiella produkter för att snabba på avfrostningsprocessen.
- Använd aldrig elektriska produkter i apparatens förvaringsutrymme.
- Om denna apparat ska ersätta en gammal, utrustad med ett lås, spärr eller liknande, se till att följa säkerhetsanvisningarna för att undvika att barn blir inlåsta och för att undvika olyckor.
- Gamla kylar och frysar innehåller en kylgas som består av isoleringsmaterial och CFC. Se därför till att du iaktas försiktighet och tar hänsyn till miljön när du kasserar din gamla apparat.

VIKTIG INFORMATION: Läs denna användarmanual ordentligt innan du installerar och använder produkten. Cylinda kan inte hållas ansvariga för potentiella skador som uppstår på grund av brist på försiktighet och uppmärksamhet.

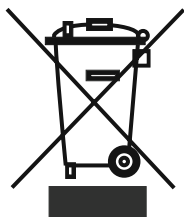

Denna enhet är märkt i enlighet med det europeiska direktivet 2002/96/EG om avfall som utgörs av eller innehåller elektroniska produkter (waste electrical and electronic equipment - WEEE).

Direktivet anger ramarna för inom EU giltigt återtagande och korrekt återvinning av uttjänta enheter.

Rekommendationer

Varning! Använd inte mekaniska enheter eller andra artificiella medel för att påskynda tinningsprocessen. Använd inte elektriska enheter i enheten. Håll enhetens ventilationsöppningar fria från hinder. Skada inte kylningskretsen.

- Tillse att installation sker tillförlitligt.
- Använd godkänd förlängningskabel om så sker.
- Böj eller bryt inte kabeln, placera den inte så att skavsår kan ske.



- Låt inte barn leka med skåpet. Sitt aldrig på dörren.
- Använd inga skarpa verktyg vid avfrostning eller annat som kan skada ytskiktet inuti skåpet.
- Drag inte ut stickkontakten med våta händer.
- Frys inte in i slutna kärl som kan frostsprängas vid frysningen.
- Vätskor innehållande alkohol måste placeras vertikalt.
- Ta inte på kylelementen då du lätt kan fastna.
- Ät inte avfrostad is.
- Den här enheten är inte avsedd för att användas av personer (inklusive barn) med nedsatt fysisk, psykisk eller mental förmåga, eller som saknar den erfarenhet och kunskap som krävs, om de inte har fått instruktioner om annat och en person i så fall övervakar dem ur säkerhetssynpunkt. Barn ska övervakas så att de inte leker med enheten.
- Om strömsladden är skadad måste den bytas ut av tillverkaren eller en godkänd fackman.



Installation och start

- Tillverkare eller säljare ansvarar icke för felaktig installation.
- Kylskåpet ska anslutas till 220-240VAC 50 Hz.
- Kontrollera märkskylt på skåp så att det överensstämmer med vad som finns i uttaget där det ska anslutas.
- Får endast anslutas till jordat uttag.
- Avfrostningstråget ska vara i exakt position. Får ej avlägsnas.
- Placera inte skåpet i direkt solljus.
- Endast för inomhusbruk.
- Placera inte intill heta ytor (minst 50 cm). Skåpet måste ha god ventilation runt om (minst 5cm).
- 15cm fri luftspalt ovanför skåp.
- Placera inga tunga föremål på skåpet.
- Placeras skåpet intill ett annat kyl/frys-skåp ska det finnas 2cm luft mellan för att förhindra kondens.
- Placera inte varma kärl på skåpet då detta kan skada ytan. Använd grytunderlägg.
- Montera distans på baksidan så att skåpet inte av misstag skjuts för nära vägg.
- Skåpet måste stå stadigt på golvet. Justera vid behov de två främre fötterna.
- Rengör med vatten och svag diskmedelslösning (ej parfymmerat).

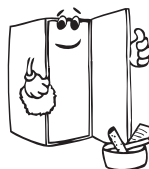
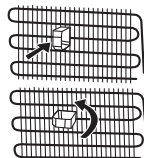

Innan start

- Vänta 3 timmar innan du ansluter skåpet från det att du fått det på plats.
- Viss lukt kan förekomma vid start. Detta försvinner då kylningen startar.

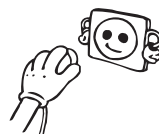

DEL 2. OLIKA FUNKTIONER OCH MÖJLIGHETER

Termostat

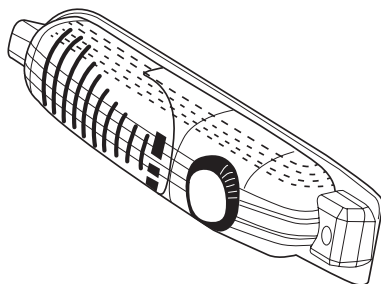

- Termostaten reglerar automatiskt förvaringstemperaturen i kylskåpet. Genom att vrida vredet från position 1–5 erhålls gradvis lägre temperatur.
- « • » Avstängt läge – ingen kyleffekt på.
- För kortvarig matförvaring i frysutrymmet kan vredet ställas mellan min.- och medelposition. (1–3)
- För långvarig matförvaring – sätt vredet i medelpositionen. (3–4)
- OBS: Omgivande rumstemperatur, temperaturen på nyss inlagt livsmedel och hur ofta dörren öppnas, påverkar temperaturen i frysutrymmet. När så önskas – ändra termostatinställningen.
- Vid igångsättning första gången; för att erhålla bästa möjliga kylningsgrad bör apparaten gå kontinuerligt under 24 timmar innan rätt termostatposition ställs in.
- Under kylningsperioden – undvik att öppna dörren eller att fylla upp med mycket livsmedel.
- Om enheten stängs av eller kopplas ur bör minst 5 minuter förflyta innan återstart av enheten för att förebygga skador på kompressorn.
- Kylskåpets frysack kan kyla ned till -18°C och lägre.

Om flervägsomkopplare finns

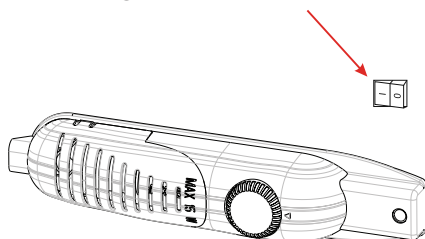

För att bibehålla bra funktion när rumstemperaturen är under 20°C , tryck på knappen bredvid termostaten. Tryck på knappen igen när temperaturen är hög (över 20°C).

Är apparaten tillräckligt kall:

Apparaten har designats för att fungera i normal rumstemperatur i enlighet med den klasstandard som uppges på informationsetiketten. Användning av apparaten i miljöer vars temperaturvärden inte överensstämmer med de som uppges på etiketten rekommenderas inte.

Klimatklass	Rumstemperatur (°C)
T	Mellan 16 och 43 (°C)
ST	Mellan 16 och 38 (°C)
N	Mellan 16 och 32 (°C)
SN	Mellan 10 och 32 (°C)

(*) Uppfyller standarderna TS EN ISO 15502, Tropisk klass har definierats endast för rumstemperaturer mellan 16°C och 43°C.

Öppen Dörr"-indikator

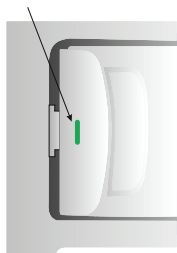

- « Öppen Dörr » -indikatorn på handtaget visar om dörren stängts ordentligt eller om den fortfarande är öppen.
- Om indikatorn är röd, är dörren fortfarande öppen.
- Om indikatorn är vit, är dörren ordentligt stängd.
- Observera att frysens dörr alltid skall vara stängd. Detta förhindrar att livsmedel avfrostas samt att tjocka isbeläggningar byggs upp inuti, vilket ökar energiförbrukningen.

Tillverka is-kuber

Is-fack

- Fyll is-kubsfacket med vatten och placera i frys-facket.
- Lossa isen från is-kubsfacket genom att vrida lite på det så lossnar isen lätt.



DEL 3. RENGÖRNING OCH SKÖTSEL

- Drag ut sladden vid rengörning.
- Rengör inte med rinnande vatten.
- Använd vatten och diskmedel (ej parfymerat) för skåpets insida.
- Lösa tillbehör får ej maskindiskas.
- Använd inga slipande medel på någon yta eftersom denna då skadas.
- Drag fram skåpet och rengör baksidan två gånger per år.

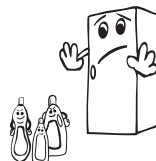

- Förvara inte rinnande olja eller mat som har tillagats i olja utan att vara tillslutna i skåpet, eftersom det kan skada skåpets plastytor. Om du spiller olja på plasten, rengör och skölj ytan direkt med varmvatten.

Avfrostning

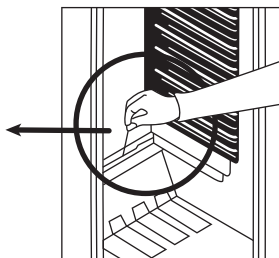
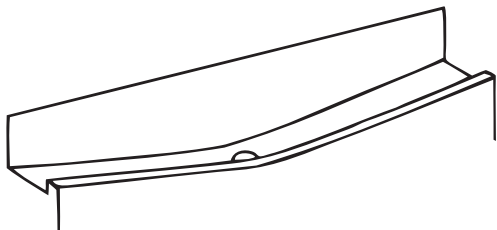

- Avfrostning sker automatiskt. Vattnet leds till behållare ovanför kompressor där det avdunstar.
- Vattenränna och avloppsrör för avfrostningsvattnet måste hållas rena och öppna. Avfrostningen fungerar ej annars.

För 2- och 4-stjärninga kylskåpsmodeller

Frost som ackumuleras i frysfacket måste avfrostas manuellt och därefter rengöras på samma sätt som gäller för kylskåpet, minst 2 gånger per år.

Inför avfrostningen;

- Förvaras matvaror i frysfacket är det god idé att dagen innan avfrostningen öka kyleffekten till max (position 5) för att matvarorna skall bli så kalla som möjligt.
- Före avfrostningen; placera frysta livsmedel på sval plats inlindade i t.ex. tidningspapper och övertäckta med isolerande filt för att minimera upptining. Den oundvikliga temperaturökningen begränsar lagringstiden. Kom ihåg att använda dessa livsmedel inom begränsad tid.
- Stäng av kylskåpet och koppla ur det från strömkällan.
- Låt dörren stå på glänt. Ett par varmvattenbehållare kan placeras i frysskåpet för att påskynda avfrostningen.
- Torka rent inne i skåpet, sätt tillbaka pluggen efter avslutad avfrostning, starta skåpet igen och låt det gå på kallaste läge (position 5) första dygnet efter avfrostningen.

Byte av glödlampa

Byte av glödlampa i kylskåpet;

1. Drag ut nätsladden.
2. Tryck samman hakarna och ta bort skyddskåpan.
3. Byt lampa till samma sort (max 15W).
4. Sätt tillbaka lampkåpan och anslut kylskåpet efter 5 min.

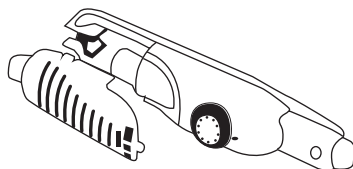

DEL 4. TRANSPORT OCH FLYTT AV SKÅP

Transport och flytt av skåp

- Bästa förpackning är det emballage som skåpet kom i. Försök att återanvända.
- Under transport ska skåpet surras med surrningsband eller rep.
- Innan flytt sker ska lösa delar inne i skåpet tejpas fast så dessa ej skakar loss eller skadas.

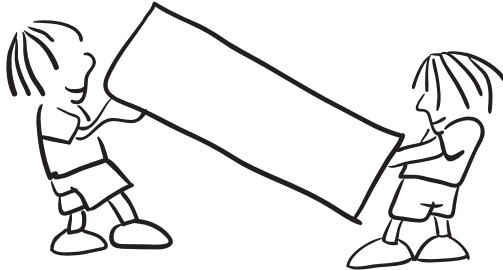

Ändra dörrhängning (På vissa modeller)

Behöver du ändra dörrhängning, kontakta lokal service för hjälp.

DEL 5. INNAN DU RINGER EFTER SERVICE

Om kylskåpet inte fungerar tillfredsställande kan detta bero på ett mindre fel. Kontrollera följande punkter innan du ringer service.

Kylskåpet fungerar ej.

Kontrollera att;

- Finns ström i uttaget ?
- Har proppen gått ?
- Är termostaten i läge « • » ?
- Är vägguttaget trasigt ? Prova med annan elektrisk apparat.

Kylskåpet fungerar ej tillfredsställande.

Kontrollera att ;

- Har du för mycket « varma » varor i kylskåpet ?
- Är dörren riktigt stängd ?
- Är gallret på baksidan dammigt ?
- Är ventilationen tillräcklig runt skåpet ?

Oljud;

Kylmedlet cirkulerar i kylskåpet och skapar ett visst ljud, även bubblande ljud då kompressor stannat. Detta är normalt. Om ljudet skulle förändras kontrollera ;

- Kylskåpet står stadigt.
- Att kylskåpet står fritt och inte lutar mot något (vägg).
- Tillbehör, varor inne i skåpet vibrerar. Flytta om.

Vatten på botten;

Kontrollera att ;

Dräneringshålet i avfrostningsrännan kan vara blockerat. Rengör.

VIKTIGT:

- Kompressorns skyddsfunktion kommer aktiveras efter plötsliga strömavbrott eller när kontakten dras ur eftersom gasen i nedkylningssystemet inte har stabiliserats än. Du behöver inte oroa dig, din apparat startar igen efter 5 minuter.
- Om du inte kommer använda din kyl under en längre period (t.ex. under semestern) ska kontakten dras ur. Rengör din kyl i enlighet med kapitlet "RENGÖRING OCH UNDERHÅLL" och lämna dörren öppen för att undvika fukt och dålig lukt.
- Om problemet kvarstår efter att du har följt alla instruktioner ovan ska du kontakta närmaste auktoriserade reparatör.
- Din apparats livslängd, såsom den angivits fastställts av industridepartementet, är 10 år (perioden för att behålla delar som krävs för att enheten ska fungera korrekt).

DEL 6. CYLINDAS ENERGISPARTIPS

- 1– Låt mat och dryck kylas av utanför apparaten.
- 2– Placera maten i kylskåpsutrymmet vid upptining av frusen mat. Den låga temperaturen hos den frusna maten hjälper till att kyla kylskåpsutrymmet när maten tinar upp. Vilket ger en energibesparing. Om den frusna maten tas ut orsakar den ett slöseri med energi.
- 3– Vid inställning av drycker och flytande föda måste de täckas över. I annat fall ökar fuktigheten i apparaten. Vilket medför att funktionstiden blir längre. Att täcka över drycker och flytande föda hjälper också till att bevara lukt och smak.
- 4– Öppna och stäng apparatens dörr så snabbt som möjligt vid inställning av mat och dryck.
- 5– Låt locken vara på i apparaten för varje utrymme med annan temperatur. (grönsaks-, kylfack, osv).
- 6– Rengör emellanåt apparatens baksida med en dammsugare eller målarpensel för att förhindra en ökad energiförbrukning.

DEL 6. KYLSKÅPETS OLIKA DELAR

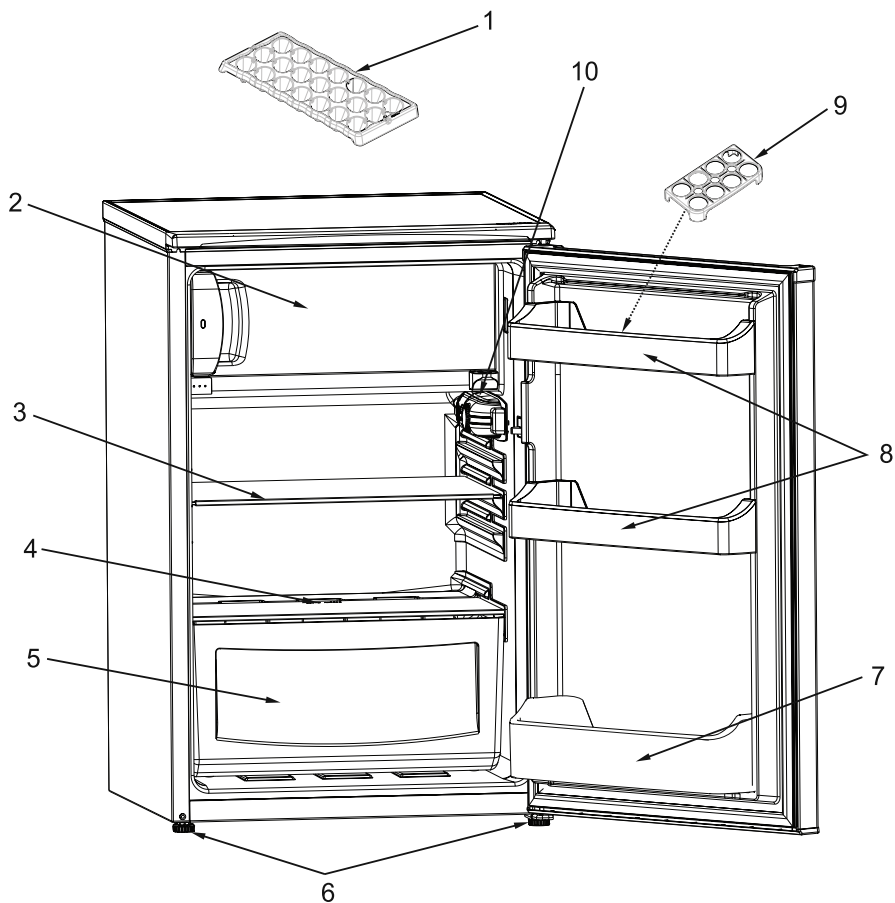

Den här presentationen är endast till i informationssyfte för enhetens delar.
Delarna kan variera beroende på modell.

1) Is-tråg

2-) Frysskåp

3-) Kylskåpshylla

4-) Glashylla (säkerhetsglas)

5-) Grönsakslåda

6-) Justerbara fötter

7-) Flaskhylla

8-) Överhylla

9-) Ägghållare

10-) Termostat



service

- Vi har service i hela landet
- Gå in på www.cylinda.se eller
- Ring 0771-25 25 00 (endast lokaltaxa)

uppgge

- Maskintyp
- Problembeskrivning
- Serienummer
- Namn och adress
- Inköpsdatum
- Ditt telefonnummer

Våra tekniker är specialutbildade på Cylindaprodukter och vi använder bara originalreservdelar.

Elektroskandia Sverige AB, Cylinda, 191 83 Sollentuna

Cylinda
år efter år
52085256